

Tolerância Geral:  $\pm 5\%$

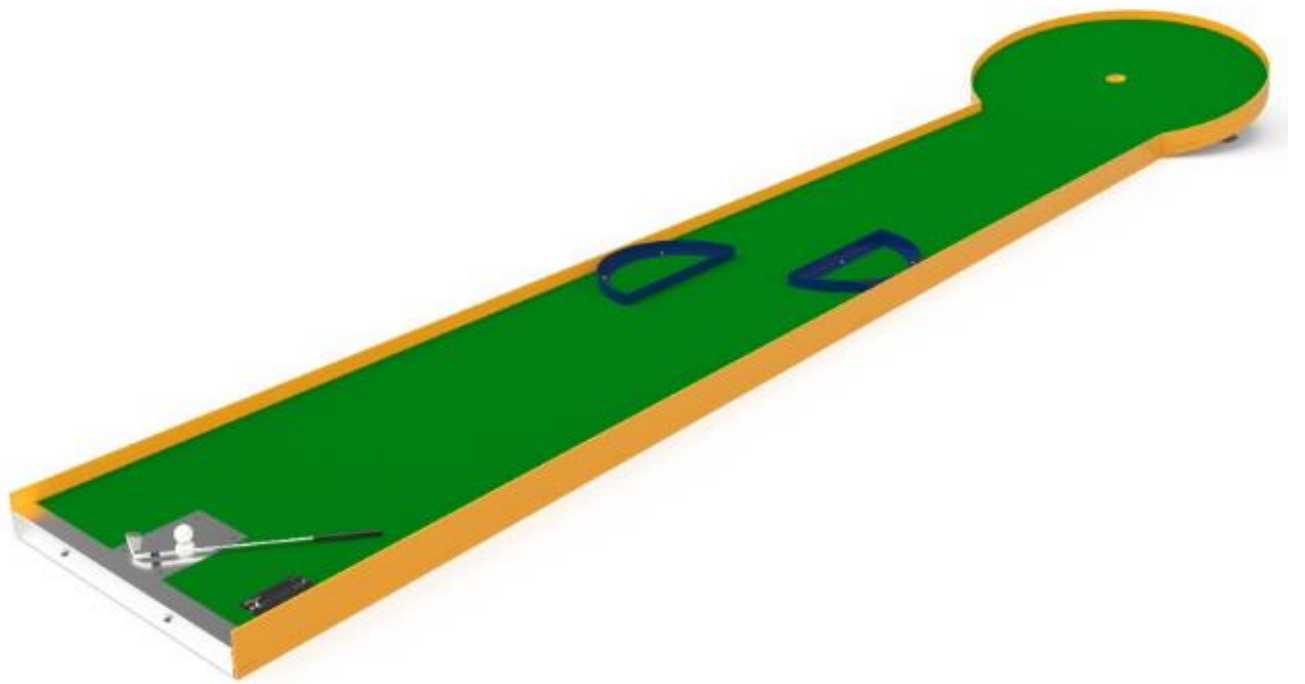

20,00 m<sup>2</sup>



6-99



1



## MEDIDAS GERAIS / MEDIDAS GENERALES / GENERAL MEASURES / MESURES GÉNÉRALES

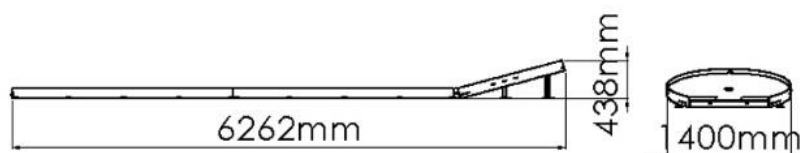

## INSTALAÇÃO / INSTALACIÓN / INSTALLATION / INSTALLATION

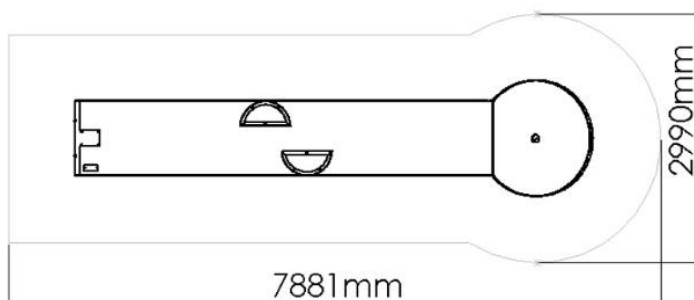
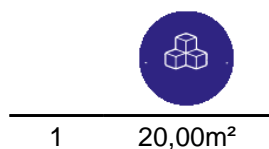

02:00h



2x



55,00kg



293,00kg





## DESCRIÇÃO

Equipamento BragSPORT, mini-golfe RIM, para a prática de golfe composto por estrutura em chapa aço carbono decapado, com tratamento primário à base de zinco C5 e acabamento lacado ao RAL 1003 amarelo segurança, à temperatura de 230°. Obstáculo em chapa aço carbono decapado, com tratamento primário à base de zinco C5 e acabamento lacado ao RAL 1003 amarelo segurança, à temperatura de 230°. Pés de nivelamento em tubo aço carbono quadrado 40x40mm com tratamento primário à base de zinco C5 e acabamento lacado ao RAL 1003 amarelo segurança, à temperatura de 230°. Plataforma em Chapa Inox304. Relva Sintética de 6mm. Ferragens em aço Zinado.

Medidas gerais (CxLxA): 6262x1400x438mm  
Área de segurança: 20m2 | Área livre: 7881x2990mm  
Faixa etária: +6 anos  
Nº de utilizadores: 1

## CARACTERÍSTICAS TÉCNICAS



### FERRAGENS EM AÇO ELETROZINCADO

Ferragens em aço eletrozincado, protegidas por cápsulas em polipropileno PP.

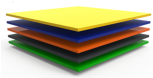

### CHAPA EM AÇO LACADA

Chapa de aço lisa (EN 10327) laminado a quente (EN 10027-1 e CR 10260), em aço carbono S235JR, de acordo com a norma EN 10025-2.

Decapagem: Processo por jato abrasivo para limpeza da superfície metálica de oxidações e impurezas, garantindo um perfil de rugosidade ideal para o processo de tratamento de superfície; de acordo com a norma 8501:1;

Primário: À base de zinco com resinas epóxi de poliéster anticorrosivo, ecológico com categoria de corrosividade nível C5, com cozedura a 230°C;

Lacagem: Pintura electroestática a tinta em pó de poliéster com cozedura 230°C, espessura entre 120 a 140µm, de acordo com a norma UNE EN ISO 2808.



### RELVA DECORATIVA

Relva decorativa em fio verde 100% em polipropileno com estabilização UV.

## FUNÇÕES LÚDICAS



### MINIGOLFE

#### REGRAS DO JOGO

É um jogo desportivo individual, disputado por vários oponentes com uma bola rugosa de 43mm e um taco de aproximadamente 90cm. Os percursos de jogo têm um nível de dificuldade diferente que podem ir do mais simples ao mais complexo. Neste desporto usam-se as mãos para tacar, sendo as técnicas mais usadas o backswing, o dawnswing e o shortswing. O objetivo do jogo é colocar a bola no buraco com o mínimo de ações possíveis. Vence o jogador com menos pontos.

#### MÚSCULOS ENVOLVIDOS

Na prática deste desporto, os músculos desenvolvidos são: os bíceps, os tríceps, os deltoides e os oblíquos, o que melhora a postura, o equilíbrio e a respiração dos praticantes.

## CONFIDENCIALIDADE E PROPRIEDADE INTELECTUAL

A informação contida neste documento é confidencial, não podendo o destinatário do mesmo reproduzi-la ou permitir a terceiros que a obtenham, utilizem ou divulguem sem a prévia e expressa autorização da BRICANTEL.

Todos os direitos de propriedade intelectual sobre os desenhos e modelos apresentados são da titularidade exclusiva da BRICANTEL, sendo expressamente proibida a prática de qualquer ato de exploração dos mesmos sem o consentimento desta, nos termos do código da propriedade industrial e do código do direito de autor e dos direitos conexos. A violação da obrigação de confidencialidade e/ou dos direitos de propriedade intelectual da BRICANTEL, pode dar origem a responsabilidade civil e criminal.





## DESCRIPCIÓN

Equipamiento BragSPORT, minigolf RIM, para la práctica de golf. Compuesto por estructura en chapa de acero carbono decapado, con tratamiento primario a base de zinc C5 y acabado lacado a RAL 1003 amarillo, a una temperatura de 230°C. Obstáculo en chapa de acero carbono decapado, con tratamiento primario a base de zinc C5 y acabado lacado a RAL 1003 amarillo, a una temperatura de 230°C. Pies de nivelación en tubo de acero carbono cuadrado 40x40mm con tratamiento primario a base de zinc C5 y acabado lacado a RAL 1003 amarillo, a una temperatura de 230°C. Plataforma en Chapa de acero Inox304. Hierba Sintética de 6mm. Herrajes de acero Cincado.

Medidas generales (LxAxA): 6262x1400x438mm

Área de seguridad: 20m<sup>2</sup> | Área libre: 7881x2990mm

Edad recomendada de los usuarios: +6 años

Nº de usuarios: 1 niño

## CARACTERÍSTICAS TÉCNICAS



### HERRAJES EN ACERO ELECTROCHAPADO

Herrajes en acero electrochapado, protegidos por cápsulas en polipropileno PP.

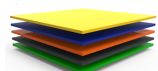

### CHAPA EN ACERO LACADA

Chapa de acero lisa (EN 10327) laminado en caliente (EN 10027-1 y CR 10260), en acero al carbono S235JR, según la norma EN 10025-2.

Decapado: proceso de chorro abrasivo para limpiar la superficie del metal de la oxidación y las impurezas, asegurando un perfil de rugosidad ideal para el proceso de tratamiento de la superficie; según norma 8501:1;

Imprimación: a base de zinc con resinas epoxi de poliéster anticorrosivo, ecológico con grado de corrosividad C5, con cocción a 230°C.

Lacado: pintura electrostática en pintura poliéster en polvo con horneado a 230°C, espesor entre 120 y 140 µm, según norma UNE EN ISO 2808.



### CÉSPED DECORATIVO

Césped decorativo de alambre verde 100% en polipropileno con estabilización UV.



## FUNCIONES DE JUEGO



### MINIGOLF

#### REGLAS DEL JUEGO

Es un juego deportivo individual, disputado por varios oponentes con una pelota rugosa de 43mm y un taco de aproximadamente 90cm. Los recorridos de juego tienen un nivel de dificultad diferente que puede ir del más simple al más complejo. En este deporte se usan las manos para batear, siendo las técnicas más utilizadas el backswing, el dawnswing y el shortswing. El objetivo del juego es colocar la bola en el agujero con el mínimo de tiros posibles. Gana el jugador con menos puntos.

#### MÚSCULOS IMPLICADOS

En la práctica de este deporte, los músculos desarrollados son: los bíceps, los tríceps, los deltoides y los oblicuos, lo que mejora la postura, el equilibrio y la respiración de los practicantes.

## CONFIDENCIALIDAD Y PROPIEDAD INTELECTUAL

La información contenida en este documento es estrictamente confidencial, no pudiendo el destinatario reproducirla o permitir a terceros que la adquieran, utilicen o divulguen sin la previa y expresa autorización de BRICANTEL.

Todos los derechos de propiedad intelectual sobre los diseños y modelos presentados son de titularidad exclusiva de BRICANTEL, estando expresamente prohibida la práctica de cualquier acto de usurpación de los mismos sin el previo consentimiento de la empresa, dentro de los términos del código de propiedad industrial y del código de derechos de autor y derechos análogos. La violación de la obligación de confidencialidad y/o de los derechos de propiedad intelectual de BRICANTEL, puede dar origen a responsabilidad civil y criminal.





## DESCRIPTION

BragSPORT equipment, mini-golf RIM, for the golf practicing composed of a pickled carbon steel sheet structure. Primary treatment based on C5 zinc and powder coated finish in RAL 1003 Yellow safety, at the temperature of 230°C. The obstacle is in a pickled carbon steel sheet, with primary treatment based on C5 zinc and powder coated finish in RAL 1003 Yellow safety, at the temperature of 230°C. Square carbon steel tube leveling feet 40x40mm. Primary treatment based on C5 zinc and powder coated finish in RAL 1003 Yellow safety, at the temperature of 230°C. Platform in Stainless Steel 304. Synthetic grass of 6mm. Hardware in zinc steel.

General measures (LxWxH): 6262x1400x438mm  
Safety area: 20m2 | Free area: 7881x2990mm  
Age range: +6 years old  
Number of users: 1

## TECHNICAL FEATURES



### STEEL ELECTROPLATED HARDWARE

Steel electroplated hardware, protected by polypropylene PP capsules.

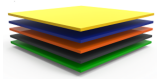

### LACED STEEL PLATE

Laced smooth steel plate (EN 10327) hot rolled (EN 10027-1 and CR 10260), in carbon steel S235JR, according to EN 10025-2.

Pickling: abrasive jet process for cleaning the metal surface from oxidation and impurities, ensuring an ideal roughness profile in the surface treatment process; according to standard 8501:1;

Primer: zinc-based anti-corrosive polyester epoxy resins, ecological with corrosivity category C5, firing at 230°C.

Lacquering: electrostatic painting in polyester powder paint with cooking at 230°C, thickness between 120 to 140 µm, according to the UNE EN ISO 2808.



### DECORATIVE GRASS

Decorative grass in 100% polypropylene green yarn with UV stabilization.

## FUNCIONES DE JUEGO



### MINIGOLF

#### REGLAS DEL JUEGO

Es un juego deportivo individual, disputado por varios oponentes con una pelota rugosa de 43mm y un taco de aproximadamente 90cm. Los recorridos de juego tienen un nivel de dificultad diferente que puede ir del más simple al más complejo. En este deporte se usan las manos para batear, siendo las técnicas más utilizadas el backswing, el dawnswing y el shortswing. El objetivo del juego es colocar la bola en el agujero con el mínimo de tiros posibles. Gana el jugador con menos puntos.

#### MÚSCULOS IMPLICADOS

En la práctica de este deporte, los músculos desarrollados son: los bíceps, los tríceps, los deltoides y los oblicuos, lo que mejora la postura, el equilibrio y la respiración de los practicantes.

## CONFIDENCIALIDAD Y PROPIEDAD INTELECTUAL

La información contenida en este documento es estrictamente confidencial, no pudiendo el destinatario reproducirla o permitir a terceros que la adquieran, utilicen o divulguen sin la previa y expresa autorización de BRICANTEL.

Todos los derechos de propiedad intelectual sobre los diseños y modelos presentados son de titularidad exclusiva de BRICANTEL, estando expresamente prohibida la práctica de cualquier acto de usurpación de los mismos sin el previo consentimiento de la empresa, dentro de los términos del código de propiedad industrial y del código de derechos de autor y derechos análogos. La violación de la obligación de confidencialidad y/o de los derechos de propiedad intelectual de BRICANTEL, puede dar origen a responsabilidad civil y criminal.





## DESCRIPTION

Équipement BragSPORT, mini-golf RIM, pour la pratique du golf composé d'une structure en tôle d'acier au carbone décapé, avec traitement primaire à base de zinc C5 et finition laqué jaune sécurité RAL 1003, à une température de 230°. Obstacle en tôle d'acier au carbone décapé, avec traitement primaire à base de zinc C5 et finition laqué jaune sécurité RAL 1003, à la température de 230°. Pieds de nivellement en tube d'acier au carbone carré 40x40mm, apprêtés avec traitement primaire à base de zinc C5 et une finition laqué jaune de sécurité RAL 1003, à une température de 230°. Plateforme en tôle d'acier inoxydable 304. Gazon synthétique 6mm. Ferrures en acier zingué.

Mesures générales (LxlxH) : 6262x1400x438mm  
Zone de sécurité : 20m2 | Zone libre : 7881x2990mm  
Tranche d'âge : +6 ans  
Nombre d'utilisateurs : 1

## CARACTÉRISTIQUES TECHNIQUES



### FERRURES EN ACIER ELECTROZINGÉ

Ferrures en acier electrozingué, protégé para des capsules en polypropylène PP.

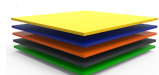

### TÔLE EN ACIER LAQUÉ

Tôle en acier lisse (EN 10327) laminé à chaud (EN 10027-1 et CR 10260), en acier au carbone S235JR, en accord avec la norme EN 10025-2.

Décapage: procédé à jet abrasif pour nettoyer la surface métallique de l'oxydation et des impuretés, assurant un profil rugueux idéal pour le processus de traitement de surface; selon la norme 8501:1;

Primaire: à base de zinc avec résines époxy de polyester anticorrosif, écologique de catégorie de corrosivité de niveau C5, avec cuisson à 230°C;

Laquage: peinture électrostatique en peinture poudre polyester avec cuisson à 230°C, épaisseur entre 120 et 140 µm, selon la norme UNE EN ISO 2808.



### GAZON DÉCORATIF

Gazon décoratif en fil vert 100% polypropylène avec stabilisation UV.

## FONCTIONS LUDIQUES



### MINIGOLF

#### RÈGLES DU JEU

C'est un jeu sportif individuel, disputé par plusieurs adversaires avec une balle rugueuse de 43mm et une batte d'environ 90cm. Les parcours de jeu ont un niveau de difficulté différent qui peut aller du plus simple au plus complexe. Dans ce sport on emploie les mains pour toucher, les techniques les plus utilisées étant le backswing, le dawnswing et le shortswing. Le but du jeu est de placer la balle dans le trou avec le moins d'actions possibles. Gagnez le joueur avec le moins de points.

#### MUSCLES IMPLIQUÉS

Dans la pratique de ce sport, les muscles développés sont les biceps, les triceps, les deltoïdes et les obliques, ce qui améliore la posture, l'équilibre et la respiration des pratiquants.

## CONFIDENTIALITÉ ET PROPRIÉTÉ INTELLECTUELLE

Les informations contenues dans ce document sont confidentielles et le destinataire ne peut pas les reproduire ni permettre à des tiers de les obtenir, de les utiliser ou de les divulguer sans l'autorisation préalable et expresse de BRICANTEL.

Tous les droits de propriété intellectuelle sur les dessins et modèles présentés sont propriété exclusive de BRICANTEL, et la pratique d'un acte d'exploitation de ceux-ci sans le consentement de cette dernière, selon les termes du code de la propriété industrielle et du code du droit d'auteur et des droits voisins. La violation de l'obligation de confidentialité et / ou des droits de propriété intellectuelle de BRICANTEL peut engager à la responsabilité civile et pénale.

