

# Pirâmide Tridimensional

ref. PT2000S

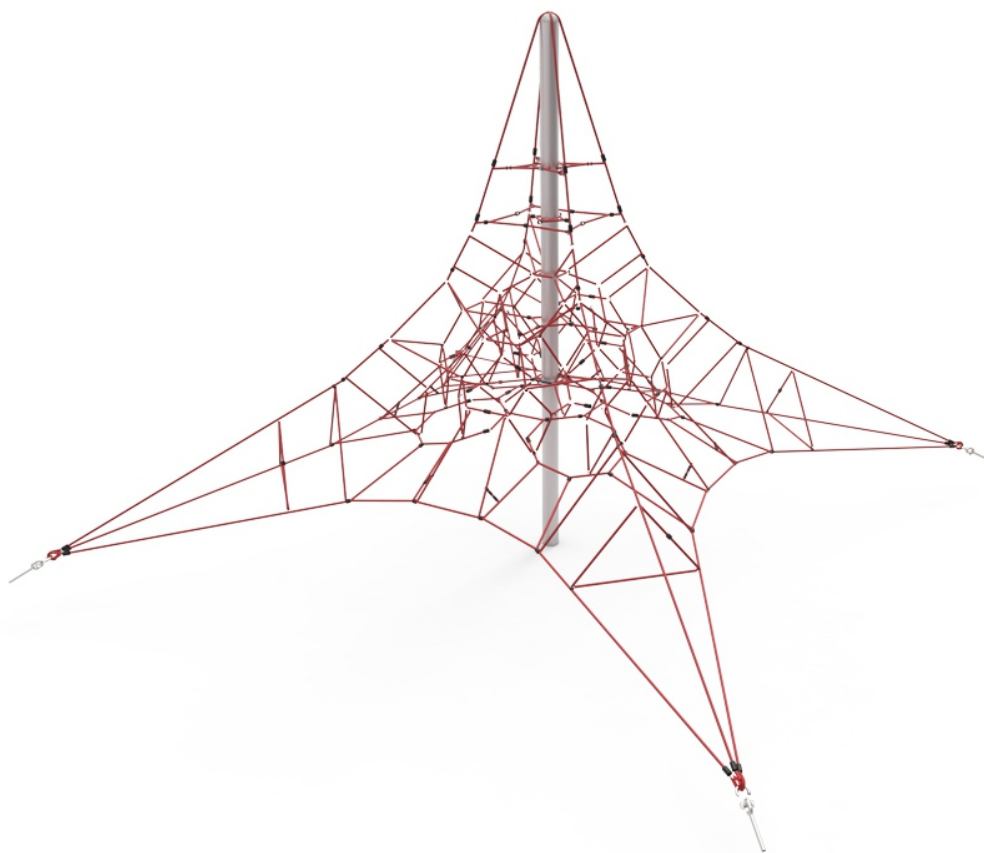

8 Utilizadores

**+2 ANOS**

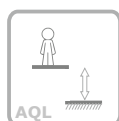

AQL

**0,44 m**

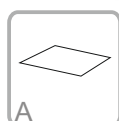

A

**48 m<sup>2</sup>**

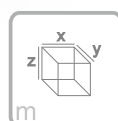

m

**x= 2.70  
y= 2.70  
z= 2.00**

Ficha Técnica

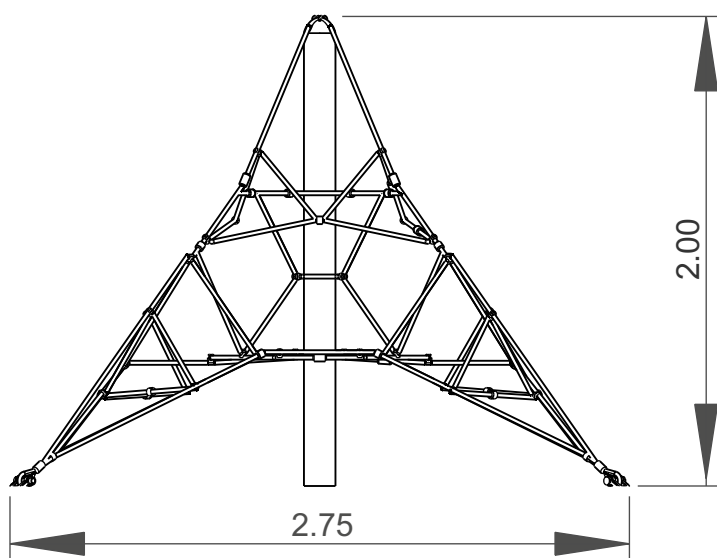

# Informação do Equipamento:

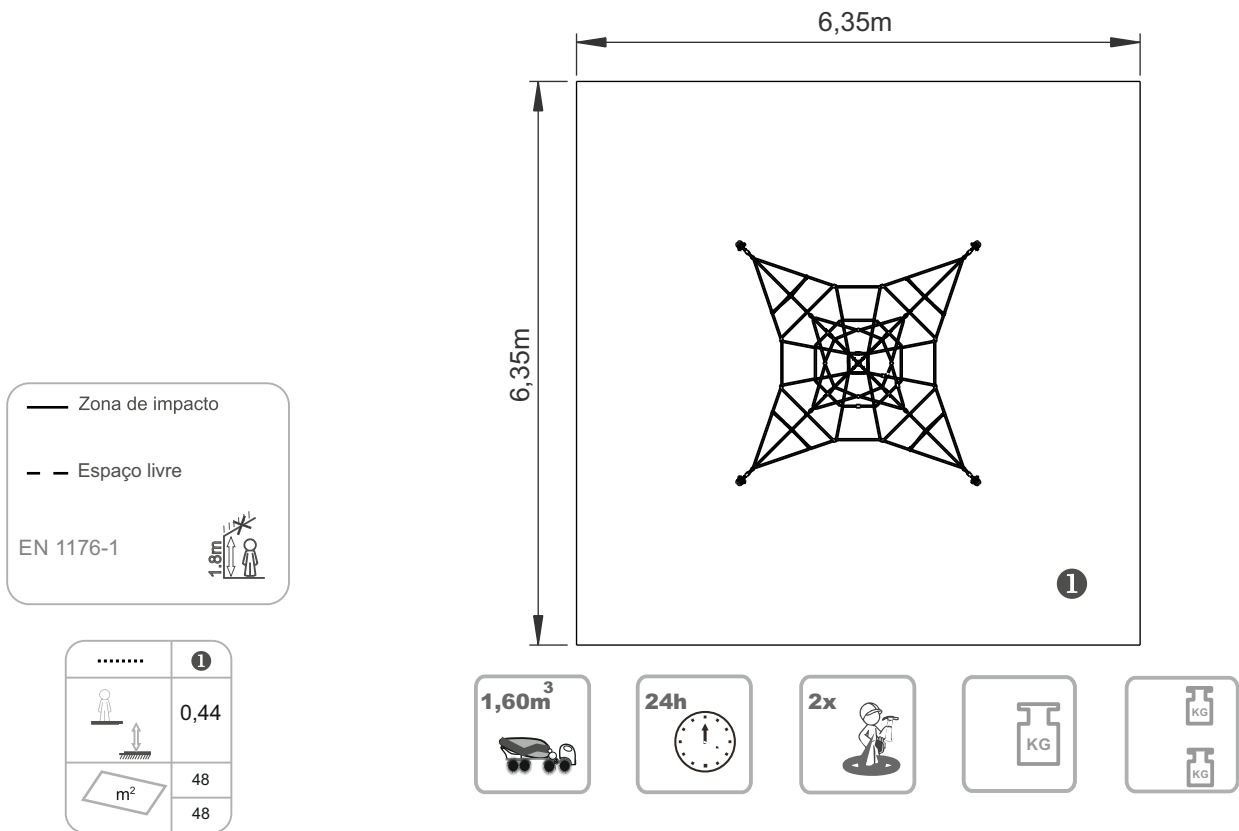

# Informação Técnica:

1 - Pirâmide Tridimensional  0,44m

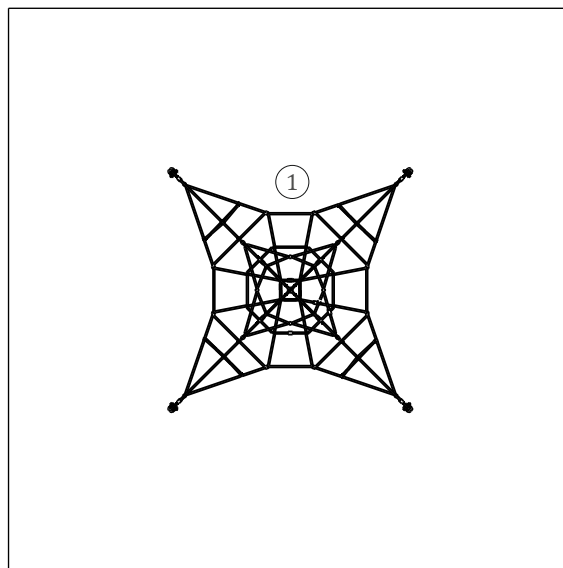

# Características Técnicas:



**Rede:** cordas Ø16mm reforçadas em aço revestido por fibras de polipropileno, acessórios de ligação e fixação em plástico HDPE com protecção U.V., elementos de fixação em aço galvanizado a quente;

## Peças Metálicas

**Mastro:** Aço Inox AISI 304;

## Sistema de fixação:

**Tipo C - Sistema de fixação** standard composto por prumo aplicado directamente no solo e chumbado com betão;

## Parafusos e acessórios

**Parafusos:** Aço zincado ou opcionalmente aço inox AISI 304;

**Cápsulas:** Plástico polipropileno PP;



100% reciclável;



# Funções Lúdicas:



**Divertir:** Enquanto se divertem, as crianças adquirem imensas capacidades, desde habilidades físicas a interações sociais.



**Socializar:** A socialização e a imaginação são necessárias em todo o jogo. Tudo isso cria relação entre crianças e desperta o senso de convivência e a solidariedade.



**Jogar:** Desenvolve a paciência, a partilha e o espírito desportivo.



**Trepar:** Desenvolve as capacidades motrizes das crianças, o controlo do próprio corpo, o equilíbrio e a coordenação, estimulando a capacidade motora e a força nos movimentos.